



VILTVÅRDSPRODUKTER och fångsttips



Jägareförbundet Norr
Formvägen 16, SE-906 21 Umeå · Tel: 090-14 43 00 · Fax: 090-14 44 61
Plusgiro: 152292-9 · Bankgiro: 566-6755 · Org. nr: 802001-6658
www.jagareforbundet.se





<u>Viltvårdsprodukter</u>	<u>Sida</u>
Att beställa	3
Fågelholkar	4
Grävlingfälla	5
Trofésköldar	5
Hundbur	6
Kattfälla	7
Kråkfälla	7
Mårdfälla	8
Minkfälla	8
Skarvbulvan	9
Tanor	9
Fångsttips för mink	10
Fångsttips för mård	12
Gillra grävlingfällan	14
Prislista	15

För beställning via Internet: www.jagareforbundet.se/vasterbotten.





ATT BESTÄLLA

Beställning av våra produkter gör du via fax 090 – 14 44 61, telefon 090 – 14 43 00, mail: ac@jagareforbundet.se eller via post till:

Jägareförbundet Norr
Formvägen 16
906 21 UMEÅ.

Uppge produktens namn och antal av produkten samt ert namn, adress (ej box), telefonnummer samt medlemsnummer.

Se även www.jagareforbundet.se/vasterbotten

LEVERANS

Leveransen sker med Schenker lastbilar som kör hem godset till er. Fraktkostnaden varierar på grund av storlek och vikt. Vill ni ha ett kostnadsförslag på leveransen, kontakta oss på 090 – 14 43 00.

BETALNING

Betalning sker mot faktura efter leverans. Ingen faktureringsavgift tillkommer.

För beskrivning och förteckning av godkända fällor se www.naturvardsverket.se





FÅGELHOLKAR

Vi har flera olika fågelholkar tillverkade i trä för småfåglar, stare, knipa, fladdermus samt trädkrypare. Holkarna för småfågel, stare och knipa är lätta att öppna för rensning på hösten samt att de på insidan har räfflor eller små trästeg för att ungarna lättare ska kunna ta sig ut.

Pris för medlemmar: Småfågel 60 kronor
Starholk 70 kronor
Knipholk 120 kronor
Fladdermusholk 100 kronor
Trädkryparholk 100 kronor

Pris för icke medlemmar: Småfågel 70 kronor
Starholk 80 kronor
Knipholk 150 kronor
Fladdermusholk 120 kronor
Trädkryparholk 120 kronor

Frakt tillkommer på alla priser.



Småfågelholk



Fladdermusholk



Småfågel- och starholk



Trädkryparholk



Knipholk





GRÄVLINGFÄLLA

Typgodkänt fångstredskap för grävling, L19. Fällan är tillverkad i galvaniserat nät för att tåla fukt och omild behandling.

Pris för medlemmar: 1 400 kronor + frakt

Pris för icke medlemmar: 1 600 kronor + frakt



Grävlingfälla

TROFÉSKÖLDAR

Sköldar för hornmontering.

Pris för medlem:	Älg	170 kronor
	Rådjur	100 kronor
	Kronhjort	140 kronor
	Dovhjort	100 kronor
Pris för icke medlem:	Älg	220 kronor
	Rådjur	140 kronor
	Kronhjort	180 kronor
	Dovhjort	140 kronor

Frakt tillkommer på alla priser.

Måtten på sköldarna är, i centimeter (B x H):

Älg	29 x 48
Rådjur	13,5 x 23,5
Dovhjort	21 x 31
Kronhjort	26 x 42



Trofésköld





HUNDBUR

Hundburen är tillverkad i galvaniserad stål, en mycket stabil och tålig modell. Golvet i buren är tillverkat i plywood, måttanpassad dyna i skumgummi med avtagbart tyg finns att köpa som tillval.

Buren finns i två storlekar, liten och stor, och är mycket lätt att flytta. Den större modellen har sluttande fram- och baksida för att rymmas i så många bilar som möjligt. Den mindre modellen har endast sluttande baksida. Möjlighet finns att, mot en avgift, få måttbeställd hundbur. Kontakta oss på 090 – 14 43 00 så får vi diskutera.

Pris för medlemmar: Stor bur 2 000 kronor, liten bur 1 900 kronor, dyna 300 kronor.
Frakt tillkommer på alla priser.

Pris för icke medlemmar: Stor bur 2 500 kronor, liten bur 2 400 kronor, dyna 400 kronor.
Frakt tillkommer på alla priser.

Måtten på burarna är, i centimeter:

	Stor	Liten
Höjd	65	50
Bredd	50	43
Djup i takhöjd	55	50
Djup i botten	75	60



Hundbur





KATTFÄLLA

Fällan är tillverkad i formplywood för hög tålighet och enligt Jordbruksverkets nya föreskrifter.

Pris för medlemmar: 750 kronor + frakt

Pris för icke medlemmar: 950 kronor + frakt

Måtten är, i centimeter:

Höjd 37

Längd 87

Bredd 32,5



Kattfälla

KRÅKFÄLLA

Typgodkänt fångstredskap för kråka, L 84., Modell Trolle/Ljungby.

Pris för medlemmar: 1 200 kronor + frakt

Pris för icke medlemmar: 1 500 kronor + frakt



Kråkfälla Trolle/Ljungby





MÅRDFÄLLA

Gävleborgsfälla S 16, typgodkänt fångstredskap för mård. Fällan är tillverkad i formplywood för hög vattentålighet och försedd med nylonrem för montering på trädstam.

Pris för medlemmar: 300 kronor + frakt

Pris för icke medlemmar: 390 kronor + frakt



Gävleborg mårdfälla

MINKFÄLLA

Gävleborgsfälla S 17, typgodkänt fångstredskap för mink. Tillverkad i formplywood för hög vattentålighet. Ingångstunnlar av galvaniserat nät ingår.

Pris för medlemmar: 300 kronor + frakt

Pris för icke medlemmar: 390 kronor + frakt



Gävleborg minkfälla





SKARVBULVAN

Tillverkad i trä, vingar och stöd av formplywood. Stöder på en platta som är fäst vid bulvanen med gångjärn för smidig transport. Levereras omonterad.

Höjd 60 centimeter.

Pris för medlemmar: 90 kronor + frakt

Pris för icke medlemmar: 120 kronor + frakt



Skarvbulvan

TANOR

Tanor i trä för rävar, mård och minkskinn.

Pris för medlemmar:

- Räv 70 kronor
- Mård 60 kronor
- Mink 50 kronor

Pris för icke medlemmar:

- Räv 90 kronor
- Mård 80 kronor
- Mink 70 kronor

Frakt tillkommer på alla priser.



Tanor





Minkfälla

Gävleborgsfällan S 17, typgodkänt fångstredskap för mink.
Tillverkad i formplywood för hög vattentålighet.
Ingångstunnlar av galvaniserat nät ingår.

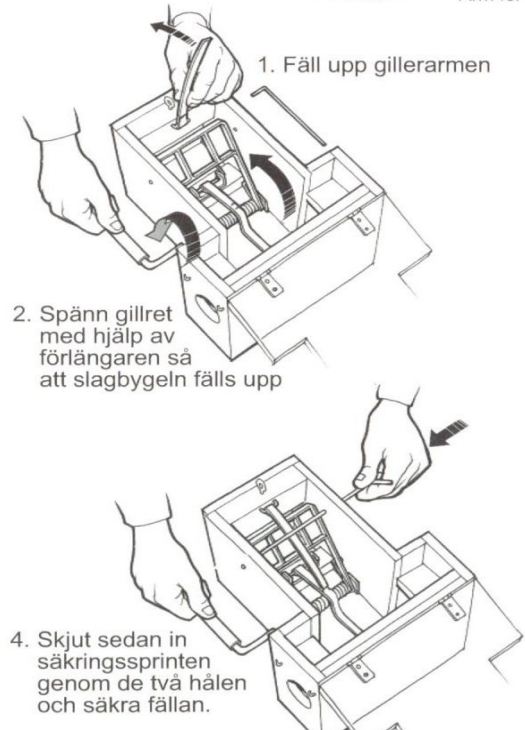
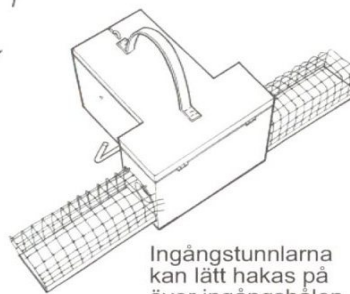
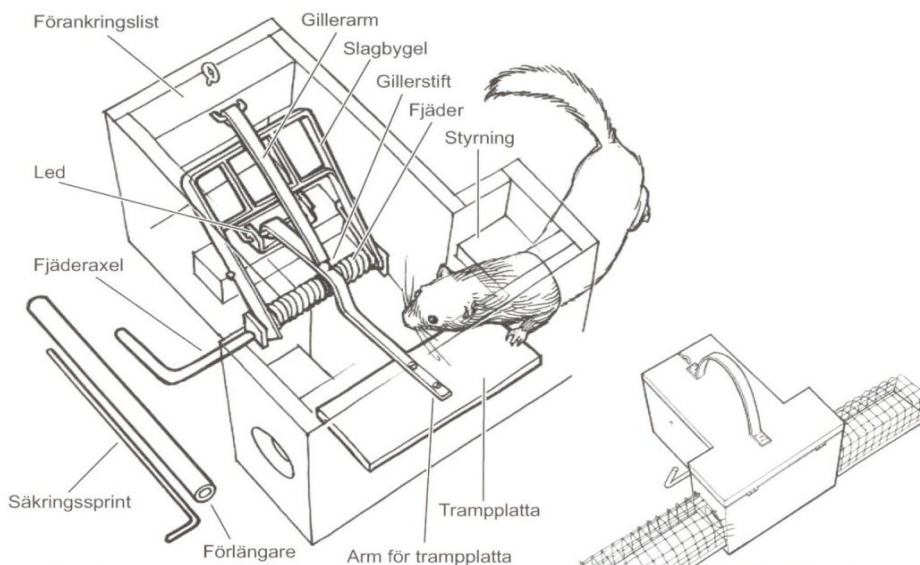

1. Fäll upp gillerarmen
2. Spänn gillret med hjälp av förlängaren så att slagbygeln fälls upp
4. Skjut sedan in säkringssprinten genom de två hålen och säkra fällan.

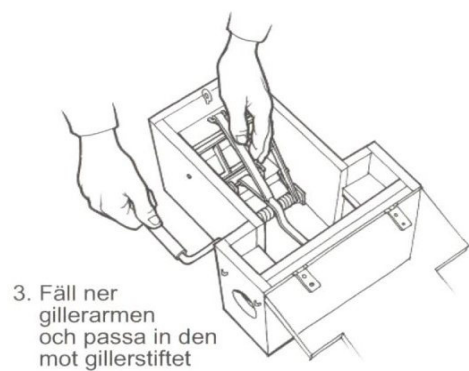

3. Fäll ner gillerarmen och passa in den mot gillerstiftet

5. När fällan är apterad och satt på plats med ingångstunnlarna monterade dras säkringssprinten ur. Glöm inte ta bort förlängaren!

ARBETA ALDRIG MED FÄLLAN OSÄKRAD!



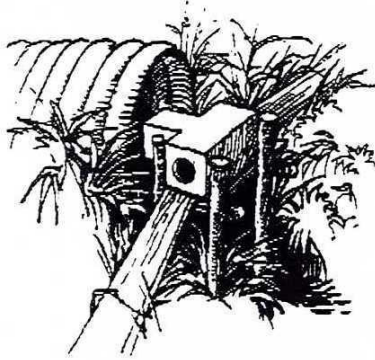

Minkfällan kan sättas ut på olika övergångar - vid vägtrummor, bäckar, under broar och bryggor, där minken med enkla medel kan ledas till fällan.

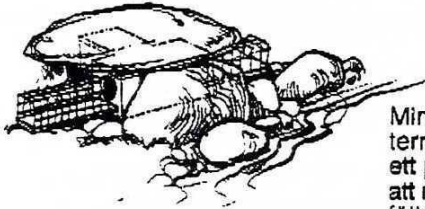
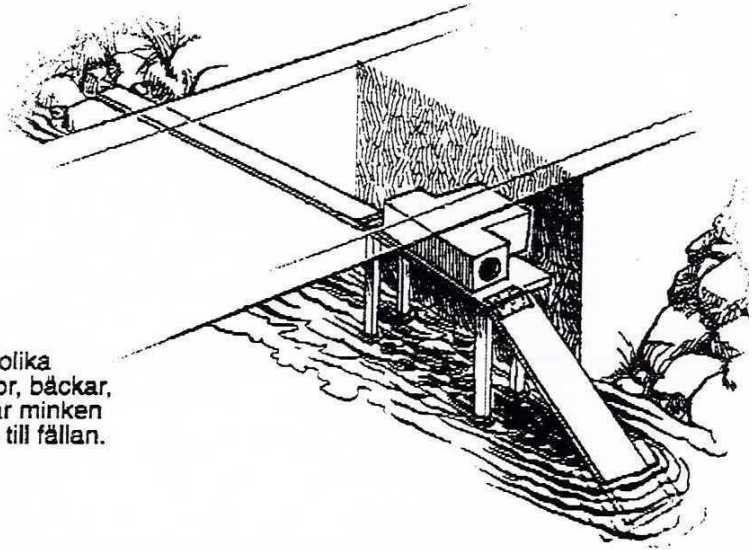

Minken är i regel lätt att styra. Utnyttjar man terrängen rätt, räcker det i de flesta fall med ett par stockar, bräder eller ett par stenar för att minken skall ta den önskade vägen genom fällan.

Minken har ett inneboende intresse att undersöka hållgheter i strandkanten. För att få den att stanna upp och bli intresserad kan det behövas en doftmarkering utanför och inne i fällan. Ingången behöver inte vara synlig uppfifrån. Det räcker om ingången syns ur "minkhöjd". Stenkistor vid brofästen och bryggor är bra ställen för minkgryt.

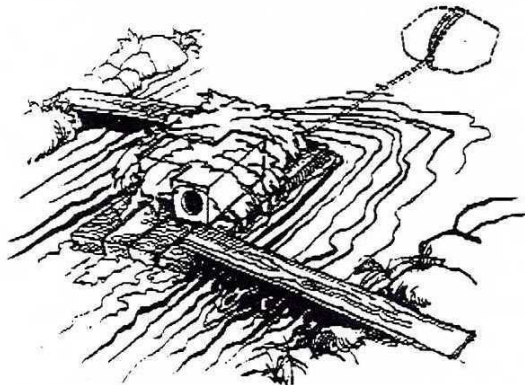
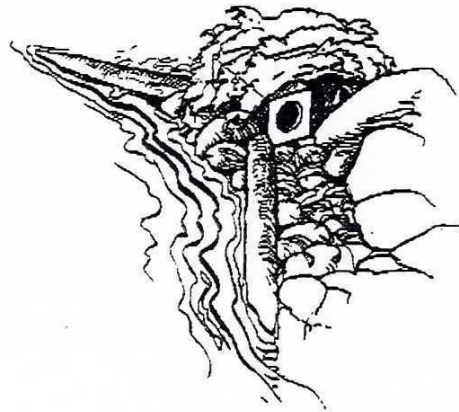

Minken är orädd och nyfiken och går gärna ut på flottar. Spångarna på bilden kan uteslutas - minken är en skicklig simmare och kan utan svårighet ta sig upp på flottan.

Betet läggs vid fällan eller i tunna eller låda innanför fällan, så att surt bete kan bytas utan att fällan behöver röras. Betet skall vara färsk fisk eller sjöfågel. För att väcka minkens nyfikenhet och få den att stanna upp strör man några godbitar framför fällans ingång. Under den varmaste årstiden, då betet lätt sumar och fångstplatserna inte besöks så ofta, är det bättre att åtla med korn, brödsmlor eller annat som lockar dit sork, vilket gör fångstplatsen intressant för minken.





Mårdfälla

Gävleborgsfällan S 16, typgodkänt fångstredskap för mård. Tillverkad i formplywood för hög vattentålighet. Fällan är försedd med nylonrem för montering på trästam.

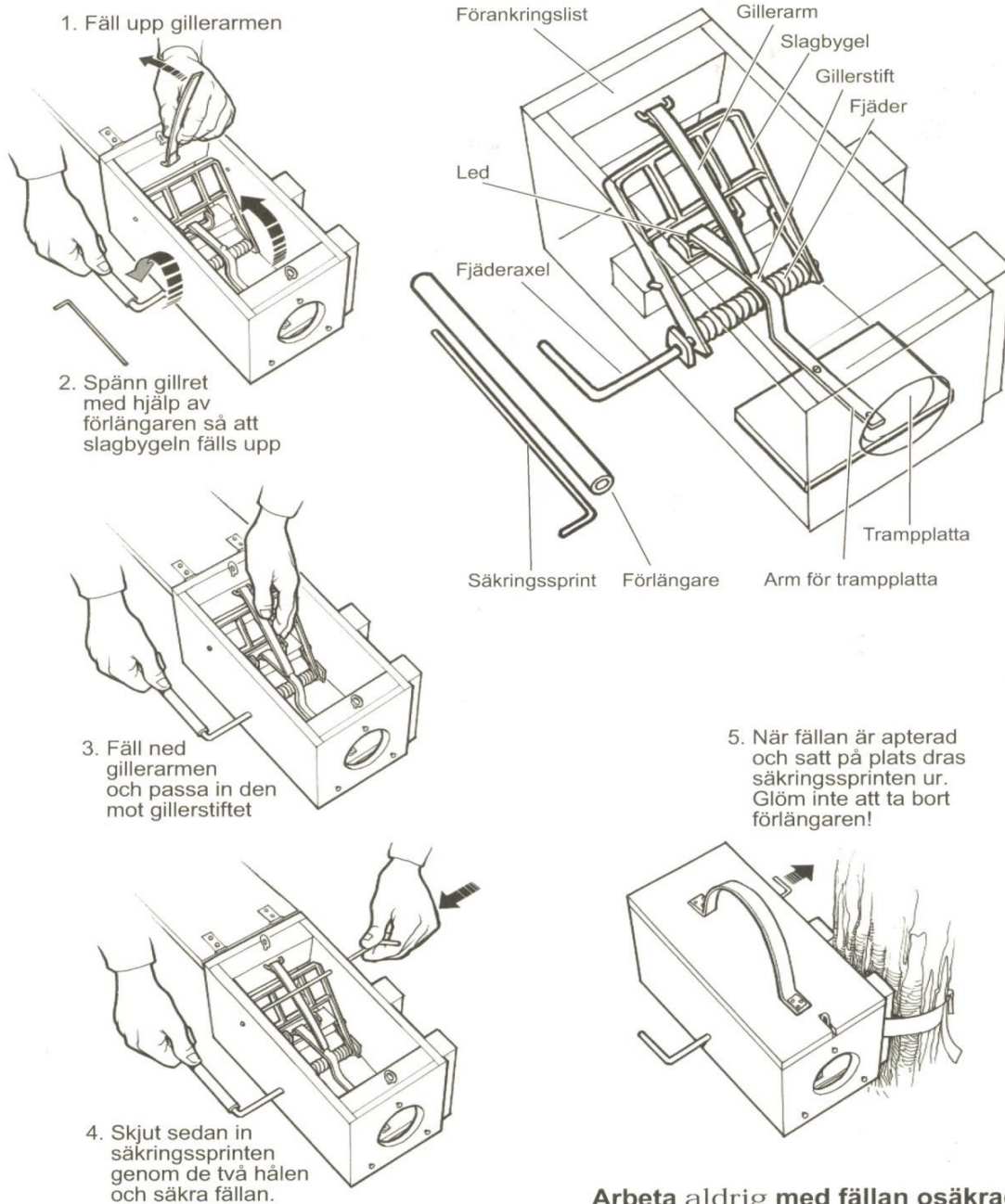

Arbeta aldrig med fällan osäkrad!



De flesta mårdfällor sätts en bit upp från marken vilket har fördelar då det gäller att undvika att möss tar sig in i fällan, liksom funktionsstörningar till följd av snö. Om höjden understiger 1,5 m krävs skyddstunnel. En lågt placerad fälla är bekvämare att handskas med, och mården är lat och skall inte tvingas att klättra i onödan.



Här är ett exempel med betesgill. Detta skall sättas lutande, minst 45°, så att mården tar betet med munnen och inte frestas att dra till sig betet med tassens.

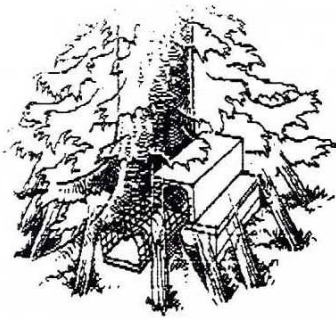
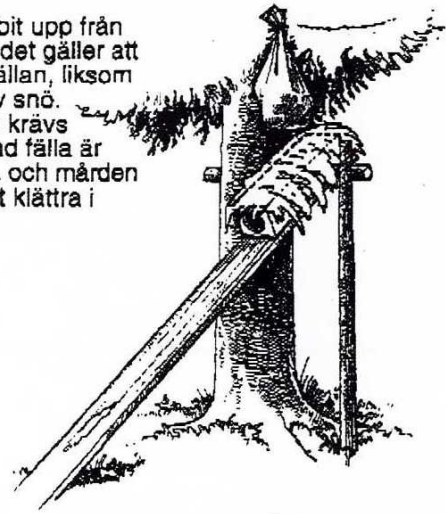

Placeras fällan lågt görs ett utrymme under fällan där betet läggs. Fällan ställs ovanpå. Därefter byggs en liten risikoja som skydd för fällan. Utanför fällan sätts en luktätel. I sitt sökande efter luktäteln kommer mården att pröva vägen genom fällan.

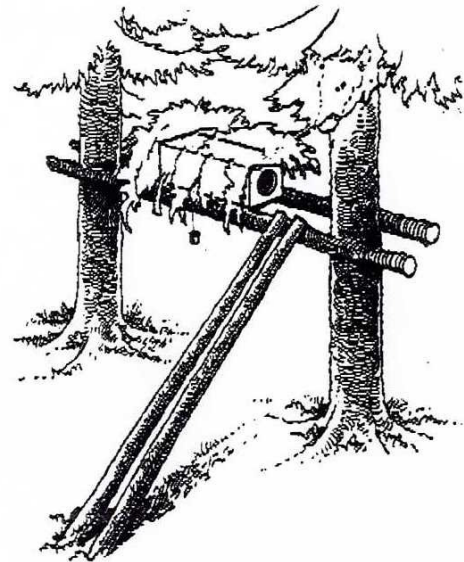

I snörika områden bör fällan byggas in eller täckas med ris. Sopa igen spåren så platsen ser naturlig ut efter första snöfallet.



Luktäteln fångar mårdens nyfikenhet. Fällutsättningen och betet avgör om mården går in eller inte. Vid varje fälla hängs en burk med luktätel, ca 1,5 m över marken. Använd med fördel burkar för filmrullar som perforerats med små hål. Burken fylls med bomull som dränks med luktätel. Varje gång fällorna vittjas fylls ny luktätel på.



Recept på luktätel

Fyll en stor plasthink (20 liter) med bitar av någon fet fisk t.ex. braxen eller id. Gräv ned hinken i marken i sommarvärmen. Lämna en liten ventil som täcks med en duk. Låt hinken stå ett par veckor så att fisken hinner safta sig. Häll av fiskoljan och blanda två tredjedelar fiskolja med en tredjedel glycerol och tappa upp på flaskor med rejäl skruvkork. Glycerolet sänker vätskans fryspunkt. Luktäteln kan även spetsas med anisolja.



Grävlingsfälla

Typgodkänt fångstredskap för grävling.
Tillverkad av galvaniserad metall för att tåla fukt
och omild behandling.

1. Drag upp falluckan
och fäll upp gillerarmen

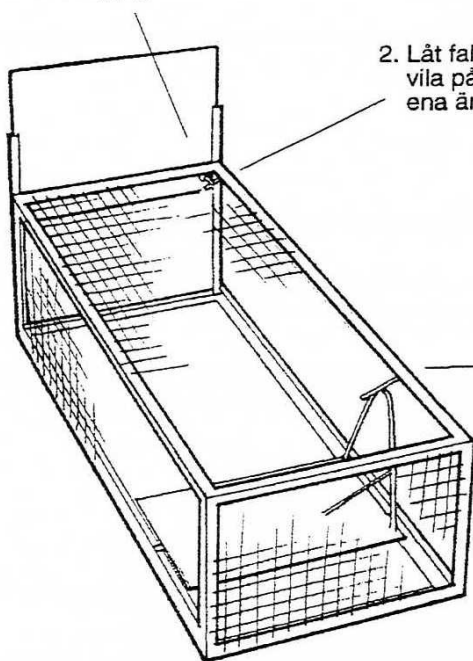

2. Låt falluckans sprint
vila på gillerarmens
ena ände.

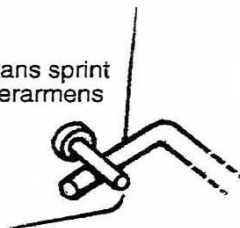

3. Gillerarmens andra ände
justeras så den vilar på
bygelns högsta punkt.
Bygel, som är fäst
vid vippbrädan,
fungerar som
"avtryckare"
i fällan.



Fällan slår igen genom
att grävlingen tar sig in
till betet (som placeras i
fällans borte ände
bakom vippbrädan).

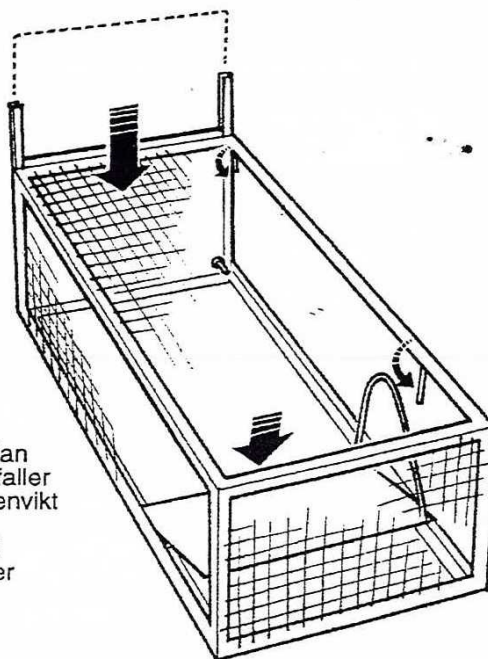

När djuret trampar på vippbrädan
vickar den till, och gillerarmen faller
ned på grund av falluckans egenvikt
och stänger därmed fällan.
Falluckan är dessutom försedd
med en spärr som effektivt låser
den i nedfällt läge.





PRISLISTA PÅ FÄLLOR, fr.o.m. januari 2012

<u>NAMN</u>		<u>ORD.PRIS</u>	<u>MEDL.PRIS</u>
Lofälla, modell Grimsö		4.600 kr	4.000 kr
Kräkfälla		1.500 kr	1.200 kr
Hundbur	STOR	2.500 kr	2.000kr
	LITEN	2.400 kr	1.900 kr
	DYNA	400 kr	300 kr
Grävlingfälla		1.600 kr	1.400 kr
Gävleborg, mink		390 kr	300 kr
Gävleborg, mård		390 kr	300 kr
Östgotafällan mink (levandefångst)		490 kr	400 kr
Tana	RÄV	90 kr	70 kr
	MÅRD	80 kr	60 kr
	MINK	70 kr	50 kr
Fågelholk		70 kr	60 kr
Starholk		80 kr	70 kr
Knipholk		150 kr	120 kr
Skarvbulvan		120 kr	90 kr
Kattfälla		950 kr	750 kr
Sköldar	ÄLG	220 kr	170 kr
	KRONHJORT	180 kr	140 kr
	DOVHJORT	140 kr	100 kr
	RÅDJUR	140 kr	100 kr